

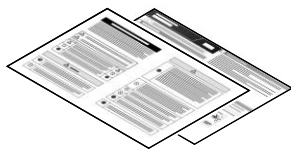

はじめに同梱の「安全上のご注意」をお読みください。本ガイドでは、同梱物の確認、背面図、設置時の注意点、および接続ケーブルの準備について説明しています。設置する前にお読みください。

## 1 同梱物 (本体除く)



安全上のご注意 × 1  
設置ガイド (本書) × 1

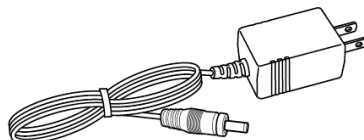

専用 AC アダプター (1.5 m) × 1

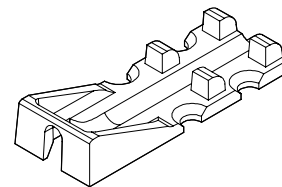

ケーブル固定ブラケット × 1

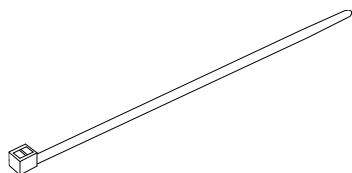

結束バンド × 1

## 2 背面図

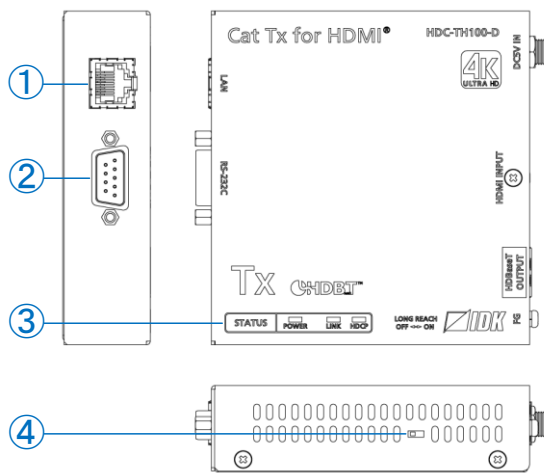

HDC-TH100-D

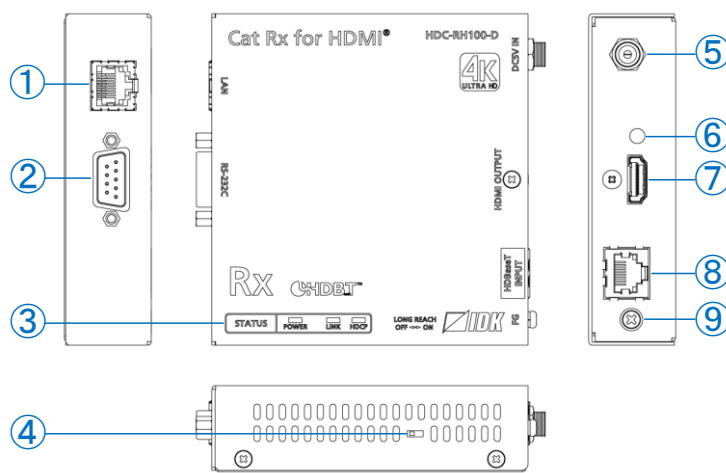

HDC-RH100-D

①	LAN
②	RS-232C
③	ステータスランプ
④	ロングリーチモード設定スイッチ
⑤	DC 入力
⑥	コードクランプ固定穴 (未使用)
⑦	HDMI 入力
⑧	HDBaseT 出力
⑨	フレームグラウンド (M3 ねじ)

①	LAN
②	RS-232C
③	ステータスランプ
④	ロングリーチモード設定スイッチ
⑤	DC 入力
⑥	コードクランプ固定穴 (未使用)
⑦	HDMI 出力
⑧	HDBaseT 入力
⑨	フレームグラウンド (M3 ねじ)

### 3 設置時の注意点

- ・ 本機の FG(フレームグランド)端子を屋内のアース端子に接続してください。
- ・ 本体内部の温度が上昇し、部品の寿命や本機の動作などに影響を及ぼすおそれがあるため、以下の点にご注意ください。
  - 本機を積み重ねて使用しないでください。
  - 本体の開口穴は通風孔です。通風孔はふさがらないでください。
  - 周囲 30 mm 以上の空間を確保してください。
  - 使用温度範囲は、0°C ~ +40°C です。
  - 弊社の取付金具(別売)を使用する場合は、取付金具の取扱説明書を参照してください。
- ・ AC アダプターの DC プラグを本機の DC 入力端子に差し込み、プラグのリングでネジ締めをして固定してください。AC 電源は、すべてのケーブルを接続した後に投入してください。

### 4 接続ケーブルについて

- ・ ケーブルを接続する前に、身体の帯電を除去してから作業をしてください。
- ・ すべての機器の電源を遮断した状態で接続してください。
- ・ コネクタおよびケーブルにストレスを与えないように敷設してください。

#### ケーブル固定ブラケット (FB-01) 弊社製品専用

HDMI ケーブルの抜け落ち防止のため、HDMI ケーブルをケーブル固定ブラケットと結束バンドで以下のように固定してください。

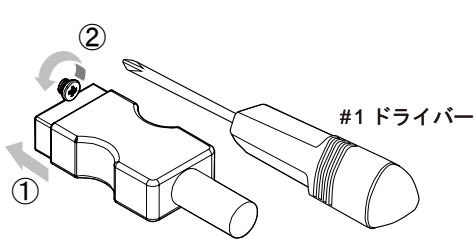

① HDMIケーブルを HDMIコネクタに接続する。

② HDMIコネクタ上部のねじを緩める (6 回転程度)。

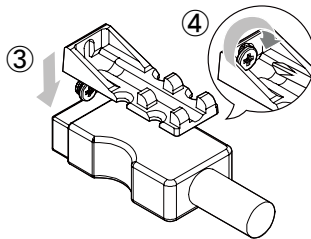

③ 固定ブラケットを HDMIコネクタ上部のねじに引っ掛け、固定ブラケットを HDMI ケーブルに密着させる。

④ ねじを締めて固定ブラケットを固定する (締めすぎに注意)。

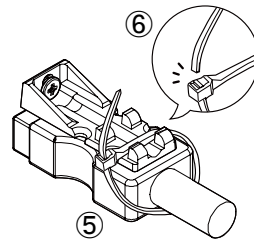

⑤ 固定ブラケットと HDMI ケーブルの根本を結束バンドで締める。

⑥ 余った部分をカットする。

#### LAN ケーブル

ストレートケーブルまたはクロスケーブルを使用できます。

#### RS-232C ケーブル

接続する機器との組み合わせにより、クロスケーブルまたはストレートケーブルを使用してください。

## HDBaseT 用 ツイストペアケーブルの注意点

- 安定した映像伝送性能を発揮させるために、以下の点にご注意ください。
  - コネクタまでシールドされている STP ケーブルを使用してください。
  - 本機の FG(フレームグランド)端子を屋内のアース端子に接続してください。
  - 接続機器の FG(フレームグランド)端子を屋内のアース端子に接続してください。
- コネクタのピン配列は、T568A または T568B のストレート結線にしてください。
- ツイストペアケーブルを強く引っ張らないでください。
- ツイストペアケーブルの曲げ半径は、ケーブル外径の 4 倍以上にしてください。
- ツイストペアケーブルを固定する場合の結束は、結束バンド内でケーブルが緩く動く程度とし、強く締め付けしないでください。
- 複数のツイストペアケーブルを並列に敷設する場合、ケーブル間の距離をあけて、ケーブル同士が平行にならないように、ケーブルを蛇行させて敷設してください。
- ツイストペアケーブルは、輪にして巻いた状態にすると、外来ノイズの干渉を受けやすくなります。
- CAT6A(10GBase-T)対応のケーブルジョイントを 2 か所まで使用できますが、最大延長距離が約 10%短くなる場合があります。

©2022 IDK Corporation, all rights reserved. Ver.1.1.1



株式会社 アイ・ディ・ケイ

本 社	〒242-0021 神奈川県大和市中央7-9-1 TEL : 046-200-0764 FAX : 046-200-0765 e-mail : info@idk.co.jp
関西営業所	〒564-0063 大阪府吹田市江坂町1-23-5 大同生命江坂第2ビル5階 TEL : 06-6192-0764 FAX : 06-6192-0906
九州営業所	〒812-0011 福岡県福岡市博多区博多駅前4-9-2 八百治センタービル3階 TEL : 092-431-0764 FAX : 092-431-0906

その他の取扱説明書  
はこちら

